

DESIGN · POOL · COVER



Das Beste oder nichts.

ROLLO[®]
SOLAR
DESIGN · POOL · COVER

Welcome to



the jungle.





Rock. Star.



Über dem Wasser



wäre viel zu einfach.





KOMFORT AUF EINEM
NEUEN NIVEAU.



Stanglwirt





SCHMIEGT SICH JEDER KURVE AN.

OFT KOPIERT. NIE ERREICHT.

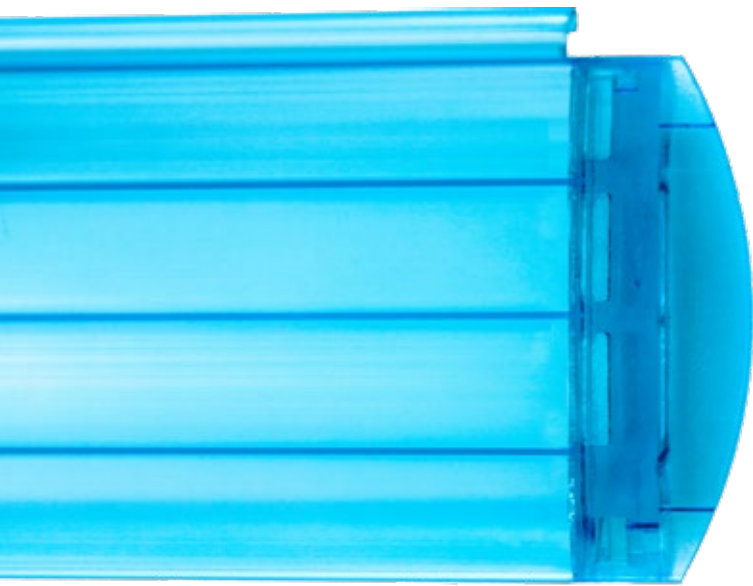

Fließender Übergang.

Die Endkappe gestöpselt oder geklebt?!
Nicht bei uns. Dank modernster Schweißtechnik eine glasklare Millimeter breite Naht!

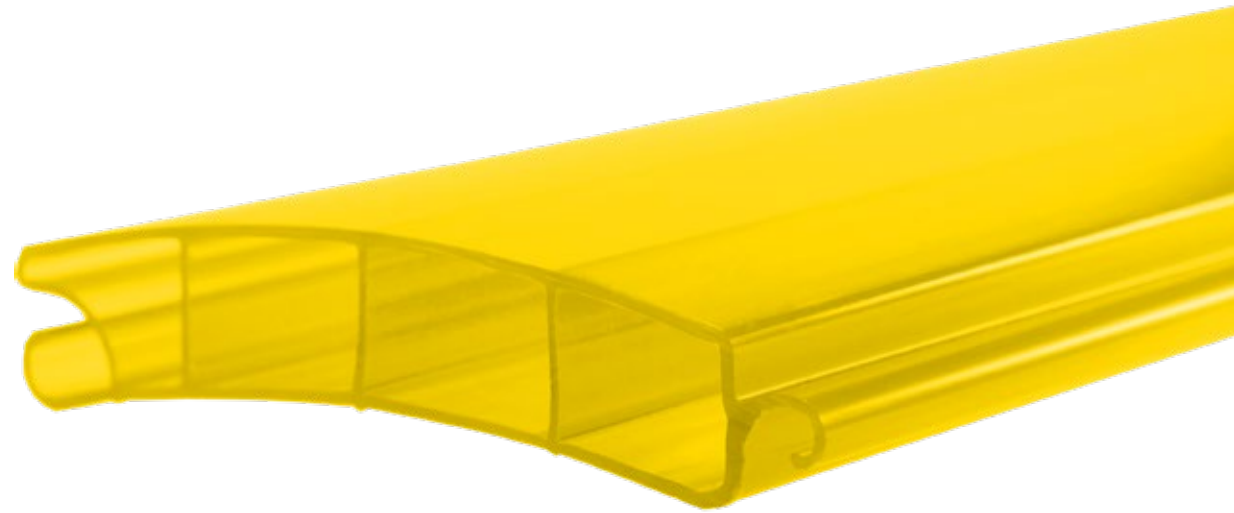

Mehr Auftrieb.

Dank der vierten Hohlkammer haben die Design Cover Profile in beiden Größenvarianten eine Tragfähigkeit von bis zu 120 kg pro qm.



Überwacht / Zertifiziert nach



DESIGN POOL COVER.



DAMIT SIE WIEDER ENTSPANNEN KÖNNEN.

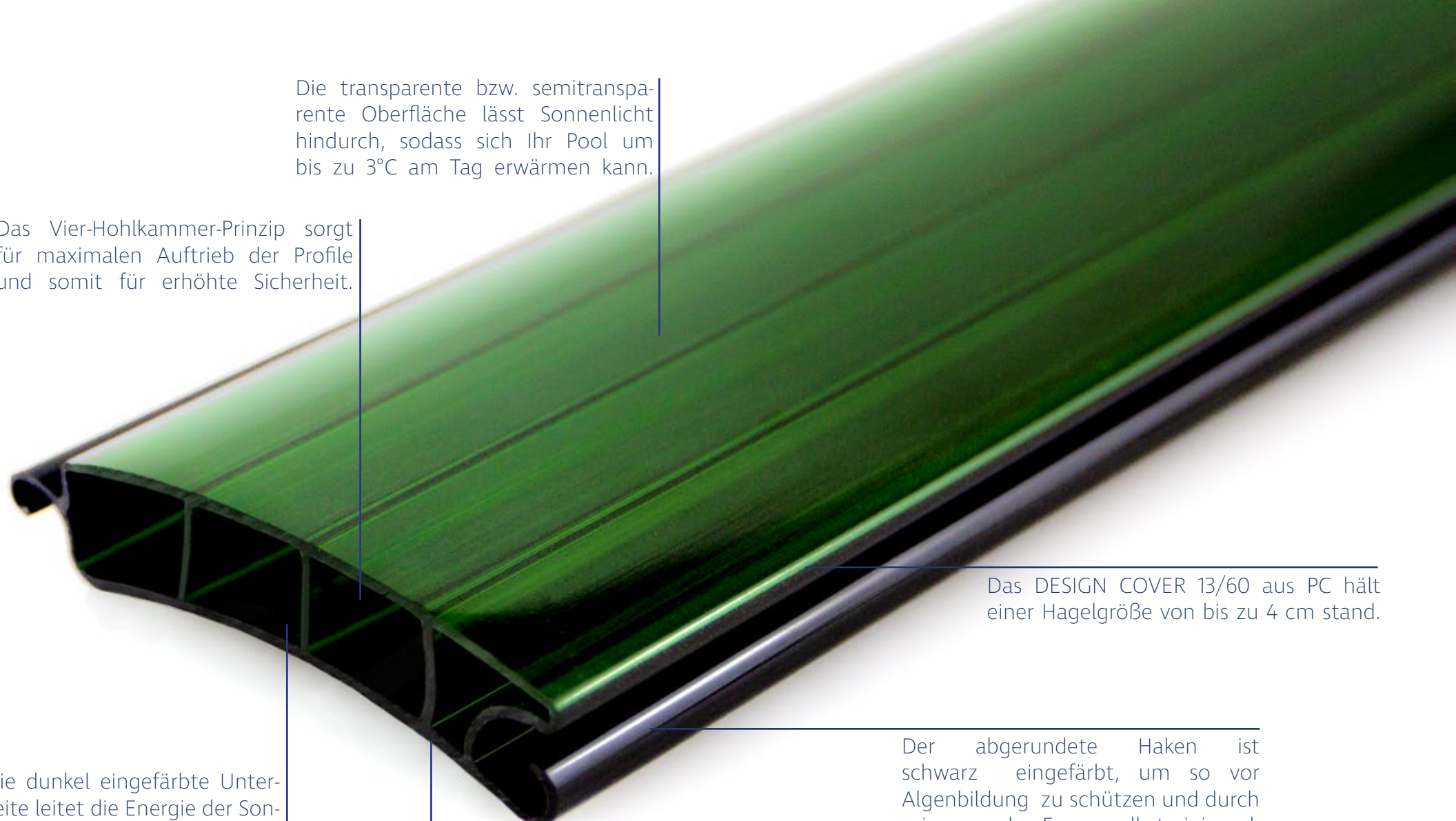

Die transparente bzw. semitransparente Oberfläche lässt Sonnenlicht hindurch, sodass sich Ihr Pool um bis zu 3°C am Tag erwärmen kann.

Das Vier-Hohlkammer-Prinzip sorgt für maximalen Auftrieb der Profile und somit für erhöhte Sicherheit.

Das DESIGN COVER 13/60 aus PC hält einer Hagelgröße von bis zu 4 cm stand.

Die dunkel eingefärbte Unterseite leitet die Energie der Sonne an das Poolwasser weiter.

Der abgerundete Haken ist schwarz eingefärbt, um so vor Algenbildung zu schützen und durch seine runde Form selbstreinigend.

Die gewölbte Form sorgt für eine perfekte Zirkulation des Wassers und erleichtert das Aufwickeln des Rollladens.

A vibrant blue and yellow macaw is perched on a branch in a lush green forest. The sun is shining brightly from the upper left, creating a lens flare effect and illuminating the scene. The macaw has bright blue feathers on its wings and back, a yellow chest, and a white face with black and white stripes. The background is filled with dense green foliage and tree trunks.

Schützen Sie die Umwelt.
DESIGN COVER SOLAR



Rollladen aus dem Blickfeld.

Eine Unterflurabdeckung sorgt für mehr Ästhetik in Ihrem Garten.

Oekologischer Vorteil 1.0

Unsere Profile werden recycelt und als Granulat in den Produktionsprozess für Kunststoffzeugnisse zurückgeführt.

Leistungstarke Motoren.

Unser eigens entwickelter Rohrmotor ist wasserdicht und wird direkt in der Welle verbaut.

Langlebigkeit.

Wir versprechen Ihnen ein hochwertiges Produkt und gewährleisten deshalb 3 bzw. 5 Jahre Garantie auf unsere Profile.

Oekologischer Vorteil 2.0

Durch eine verminderte Wasserverdunstung wird weniger Wasser, Chemie und Energie benötigt.

A close-up photograph of a person's foot stepping onto a solar pool cover. The cover is made of a white, textured material with a grid of dark lines. The person is wearing a red, textured garment. The background is a bright, overcast sky.

Schützt Ihre Liebsten.

Die revolutionäre vierte Kammer in den Profilen sorgt für größtmöglichen Auftrieb und damit für einen erhöhten Unfallschutz.

Oekologischer Vorteil 3.0

Die Solarprofile sorgen für eine maximale Absorption des Sonnenlichts und eine Erwärmung des Poolwassers um bis zu 3°C an sonnigen Tagen.

Leichte Handhabung.

Dank des innovativen Steuerungssystems von Rollo Solar bedienen Sie die Abdeckung vollautomatisch.

Asthetik.

Die Profile sind in allen RAL-Farben erhältlich - die Endkappen farblich darauf abgestimmt.

Reinigung.

Das Design Cover PC ist durch seine glatte Oberfläche besonders leicht zu reinigen.

Profilfarben.

Design Cover PVC

- 01 grau
- 02 blau
- 03 weiß
- 04 hellelfenbein
- 05 transparent
- 06 transparent-schwarz (solar)

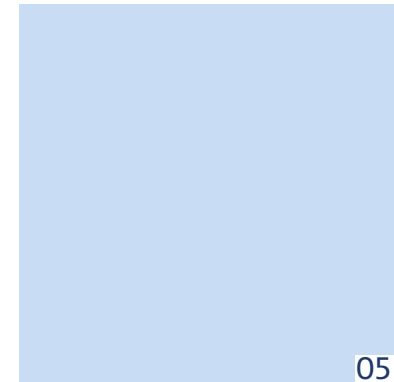
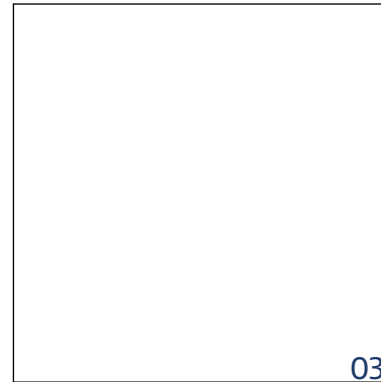

Design Cover PC

- 07 transparent
- 08 weißaluminium
- 09 azur
- 10 lagune
- 11 laubgrün-schwarz (solar)
- 12 transparent-schwarz (solar)
- 13 transparent-stahlblau (solar)
- 14 weißaluminium-schwarz (solar)

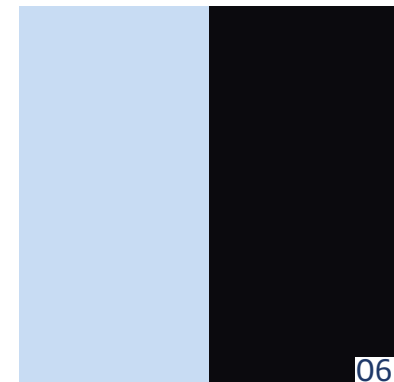
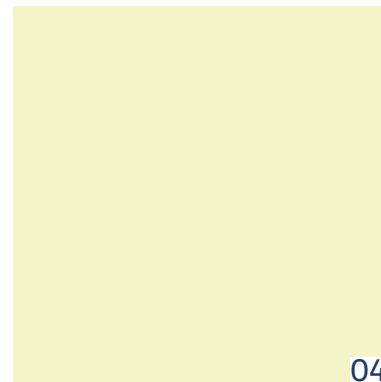
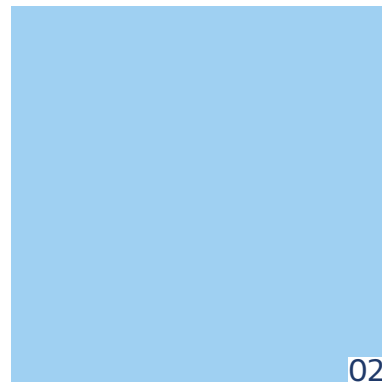

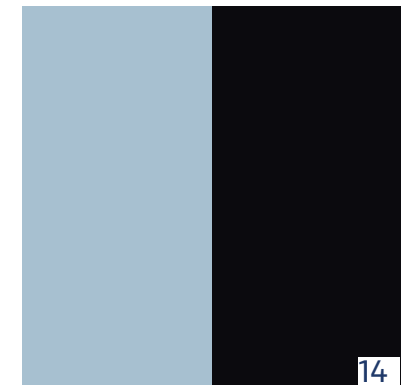
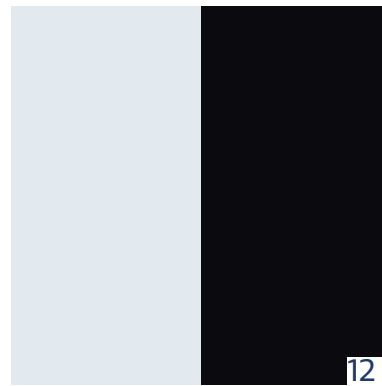
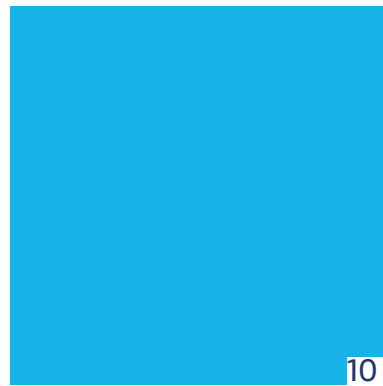
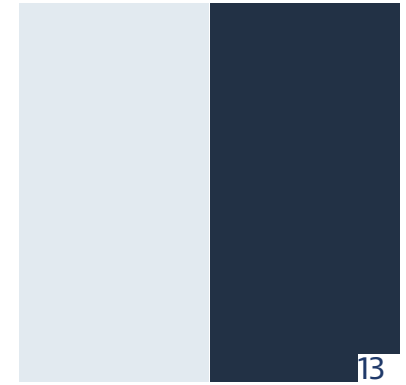
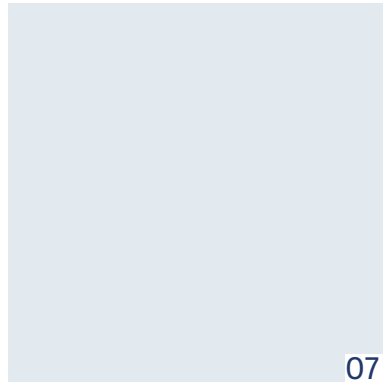

Tipp! Das Design Cover PC ist in allen RAL-Farben erhältlich.

Verkleidungen.

Holz

- 01 Lärche
 - 02 Sipo-Mahagoni
-

Kunststoff

- 03 weiß
 - 04 grau
 - 05 RAL-Farbe
-

Edelstahl

- 06 V4A Edelstahl

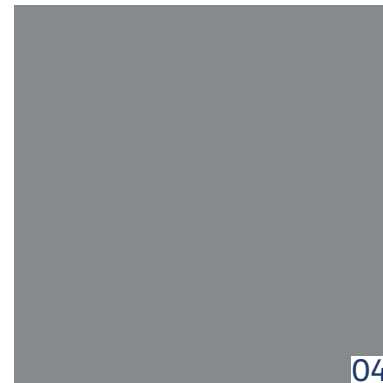
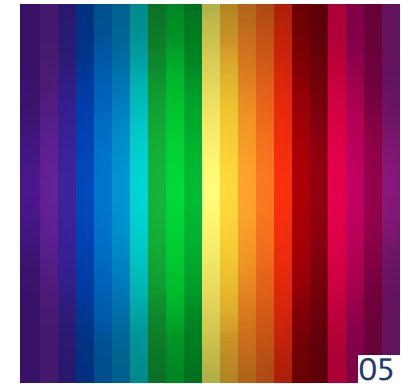

Einbauvarianten. Oberflur.

Eine Oberfluranlage wird aus unterschiedlichen Gründen gewählt, besondere Beckenkörper lassen eine andere Lösung nicht zu oder die Entscheidung für eine Abdeckung ist erst nach dem Bau des Pools erfolgt. Diese Variante überzeugt durch verhältnismäßig geringe Anschaffungskosten und einfachen Bedienkomfort. Unsere Designabteilung steht Ihnen bei der Materialwahl der Verkleidung beratend zur Seite und nimmt sich gerne Ihren individuellen Wünschen an.

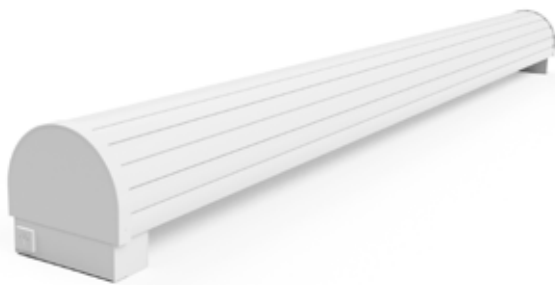

Aluminiumhaube

Die Aluminiumprofile sind von innen ausgeschäumt. Die Profile sind in den Standardfarben grau und weiß, sowie in allen RAL-Farben erhältlich. Die Aluminiumhaube ist bis zu 40 kg belastbar und bis zu einer Beckenbreite von 5,00 m freitragend.



Sitzbank Klassisch

Die Sitzbank ist in verschiedensten Holzarten, wie Lärche oder ökologisch angebautem Sipo-Mahagoni, sowie in weißem oder grauem Kunststoff erhältlich. Durch die Holzverstärkung im Kern ist die Sitzbank bis zu 300 kg belastbar und bis zu einer Beckenbreite von 6,20 m freitragend.



Sitzbank Bauhausstil

Die Verkleidung im Bauhausstil wird aus hochwertigem Holz gefertigt und ist damit ein Blickfang in jedem Außenbereich. Sie ist ebenfalls in weißem oder grauem Kunststoff erhältlich. Die Sitzbank hat eine Traglast von bis zu 300 kg und ist bis zu einer Beckenbreite von 6,20 m freitragend.

Tipp! Wir liefern auch die Unterkonstruktion für eine bauseitige Verkleidung.

Einbauvarianten. Unterflur.

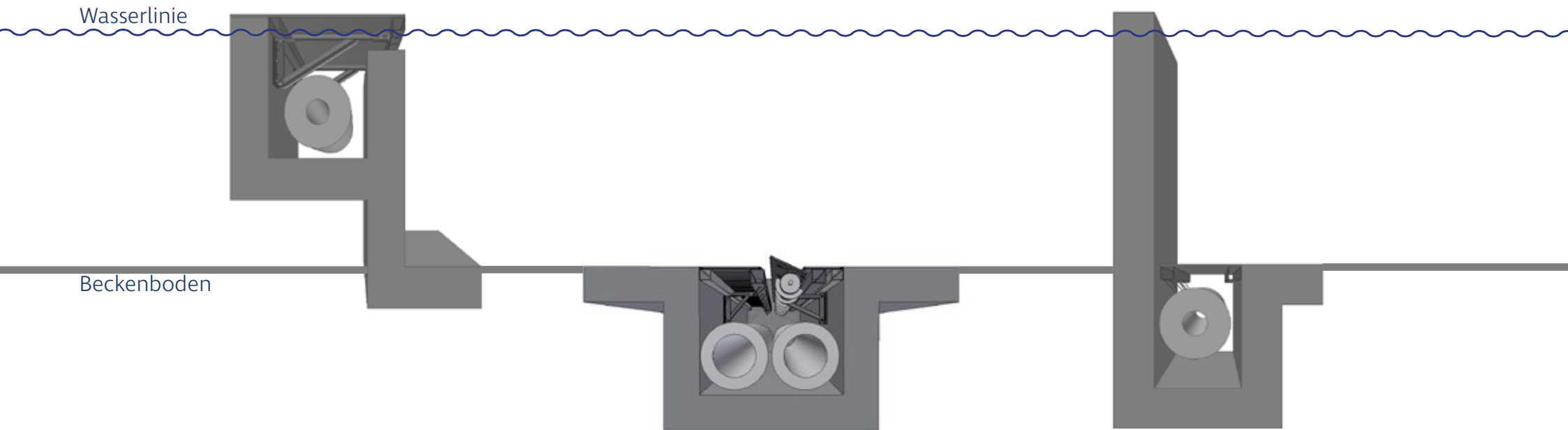

Anlage im oberliegenden Schacht

Eine Anlage im oberliegenden Schacht muss frühzeitig mit eingeplant werden bzw. kann bei einer Beckensanierung nachträglich eingebaut werden. Hierzu bieten wir verschiedene Holz-, Kunststoff- oder Edelstahlverkleidungen (für bauseitige Verfliesung) an. Diese Variante kann ebenso bei erhöhtem Wasserstand verwendet werden.

Elektrische Klappe

Die elektrische Klappe aus hochwertigem V4A Edelstahl (für bauseitige Verfliesung) wird entweder im Rucksackschacht oder im Beckenboden installiert. Diese Einbauvariante wird vor allem bei **Freiformbecken**, wie zum Beispiel bei beidseitiger römischer Treppe verwendet.

Anlage im Bodenschacht

Die Sachachtabdeckung am Boden dient als Schutz für die Aufrollvorrichtung, welche im Bodenschacht versenkt ist und in weißem oder grauem Kunststoff, sowie in Edelstahl erhältlich ist. Es besteht zudem die Möglichkeit, die Blende bauseits zu verfliesen.

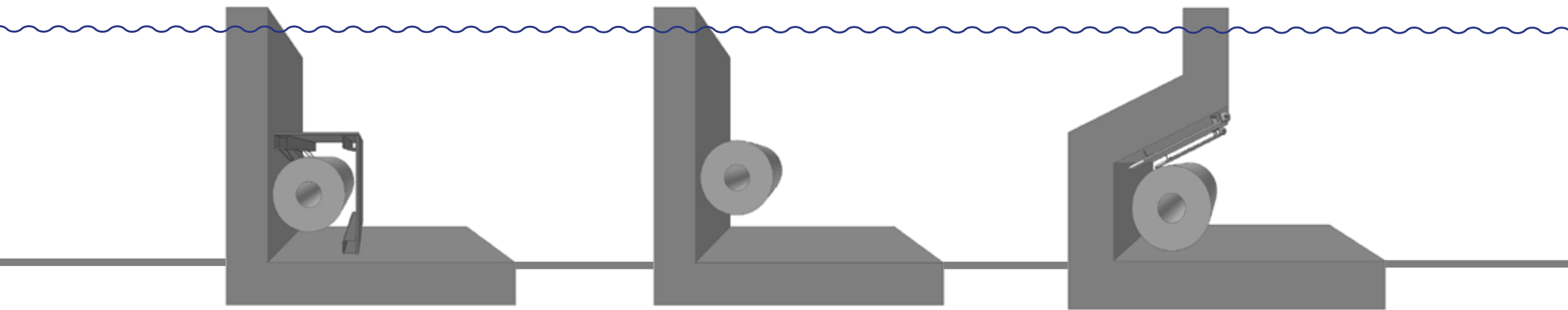

Sitzbank

Die Sitzbank ist optimal zum **nachträglichen Einbau** geeignet und bietet zudem eine zusätzliche Ruheoase im Pool. Sie ist in weißem oder grauem Kunststoff, hochwertigem V4A Edelstahl oder PVC erhältlich. Eine Verfließung ist bauseits möglich.

Wickel offen am Beckenboden

Bei der Neuplanung eines Schwimmbades ist eine Unterflurabdeckung die erste Wahl. Diese Variante ist bei **Becken aller Art** anwendbar, z.B. bei betonierten oder gemauerten Schwimmbädern mit Folien- oder Fliesenauskleidung, sowie bei Kunststoff- oder Edelstahlbecken.

Anlage in der Beckenbodenverlängerung

Bei einer Anlage in der Beckenbodenverlängerung ist während des Badebetriebs absolut nichts von der Abdeckung zu sehen, da sie hinter einer Blende verschwindet. Diese kann aus PVC oder V4A Edelstahl bestehen. Eine Verfließung ist bauseits möglich.

Rolltor.

Unter Berücksichtigung von Sicherheitsaspekten, seien es ungebetene Gäste oder wechselnde Wetterbedingungen, ist es sinnvoll den Innen- vom Außenbereich des Beckens zu schützen. Die Rolltorverkleidung ist in gebürstetem Edelstahl oder in beschichtetem Aluminium in allen RAL-Farben lieferbar. Die Profile sind ebenfalls in Polycarbonat erhältlich, so kann die vertikale Beckentrennung auch in Solebecken verwendet werden.



Hydraulische Hubanlage.

Hochmoderne Hydrauliktechnik hebt und senkt die Aufrollvorrichtung aus einem dafür vorgesehenen Schacht neben dem Schwimmbecken. Zum Schließen des Beckens werden die Profile über Führungsschienen zur Wasseroberfläche geführt. Im Badebetrieb sowie im abgedeckten Zustand ist die Aufrollvorrichtung nicht sichtbar, da sie **ebenerdig komplett versenkbar** ist. Auf unserer Webseite können Sie sich hierzu ein Video ansehen.

www.rollo-solar.de/aufrollvorrichtungen/hubanlage/



Gewinner des Golden Wave Award

Rohrmotor.



MEHR LEISTUNG. MEHR LEIDENSCHAFT. WENIGER KOMPROMISSE.

Der von uns im eigenen Haus entwickelte Direktantrieb, sowie die dazugehörige Platine und der Programmier- und Schlüsselschalter sind vollständig „Made in Germany“, alle Teile werden ausschließlich hier hergestellt und entsprechend dem Industrie-Standard verarbeitet. Der Rohrmotor wird direkt in der Welle befestigt, weshalb ein Schacht nicht nötig ist. Die Haltbarkeit aller Teile ist auf mindestens 3.000 Stunden ausgelegt, dies entspricht einer durchschnittlichen Einsatzdauer von mindestens 10 Jahren. Alle Antriebe werden vor der Auslieferung einem sehr aufwendigen Prüfverfahren unterworfen, um unseren hohen Qualitätsansprüchen gerecht zu werden.



Das Unternehmen.

Das in Oberbayern ansässige Unternehmen wurde 1983 von Roland Melichar und seiner Frau Heide Melichar gegründet. Was in einer Garage anfing, findet heute seinen Höhepunkt des Erfolgs in dem 4.000 qm großem Firmengebäude in Bad Tölz. Momentan sorgen mehr als 50 Mitarbeiter in Administration, Konstruktion, Fertigung, Montage und Service für die Umsetzung eines Projekts. Entwickelt und gefertigt werden die Produkte von Rollo Solar selbst und ausschließlich mit deutschen Komponenten. Eine eigene Schlosserei und eine an das Haus angegliederte Schreinerei können jederzeit auf besondere Kundenwünsche eingehen.





Geschäftsführer Roland Melichar



Mitglieder der Geschäftsführung: (v.l.n.r.) Heide Melichar, Felix Thormann, Hannah Melichar



PROVOZIERT AUFMERKSAMKEIT.



Alles ist auf Sie ausgerichtet. Die Anordnung der Elemente ist perfekt, die Bedienung absolut intuitiv. Die optionale Programmier- und Steuereinheit vereinfacht das Einstellen der Endpositionen und ermöglicht ein codieren und anlernen direkt neben dem Schwimmbad.



Zu den Angaben in diesem Prospekt: Nach Redaktionsschluss dieser Druckschrift, 01.02.2018, können sich am Produkt Änderungen ergeben haben. Konstruktions- oder Formänderungen, Abweichungen im Farbton sowie Änderungen des Lieferumfangs seitens des Herstellers bleiben während der Lieferzeit vorbehalten, sofern die Änderungen oder Abweichungen unter Berücksichtigung der Interessen des Verkäufers für den Käufer zumutbar sind. Sofern der Verkäufer oder der Hersteller zur Bezeichnung der Bestellung oder des bestellten Kaufgegenstands Zeichen oder Nummern gebraucht, können allein hieraus keine Rechte abgeleitet werden. Die Abbildungen können auch Zubehör und Sonderausstattungen enthalten, die nicht zum serienmäßigen Lieferumfang gehören. Farbabweichungen sind drucktechnisch bedingt. Diese Druckschrift kann ebenso Typen und Betreuungsleistungen enthalten, die in einzelnen Ländern nicht angeboten werden. Aussagen über gesetzliche, rechtliche und steuerliche Vorschriften und Auswirkungen haben nur für die Bundesrepublik Deutschland zum Zeitpunkt des Redaktionsschlusses dieser Druckschrift Gültigkeit. Fragen Sie daher zum verbindlichen letzten Stand bitte Ihren Rollo Solar Verkäufer.

www.rollo-solar.de

Rollo Solar Melichar GmbH · Josef-Janker-Ring 18 · D-83646 Bad Tölz · Fon: +49 8041 79265-0

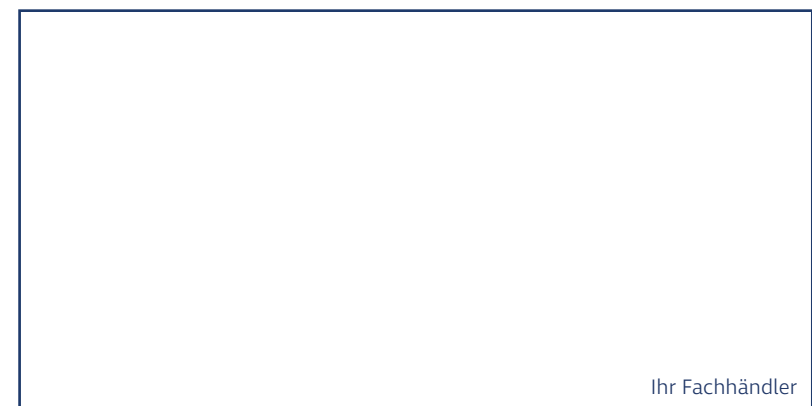

Ihr Fachhändler

Mitgliedschaften:

